

TE 50N

ネジ式



■ 本 体 ナイロン
■ 車 輪 エラストマー

■ 車 輪 径 50m/m
■ 許容荷重N(Kg) 588(60)



TE50N□



TE50N□S

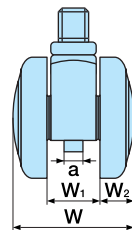
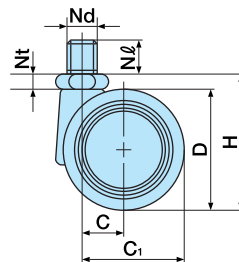
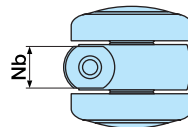

単位:m/m

品 番		許容荷重N (Kg)	D	H	C	C ₁	W	W ₁	W ₂	Nb	Nd	N _l	N _t	a	ケース 入数 (ヶ)	備考
ストッパーなし	ストッパー付															
TE50N3	TE50N3S	588 (60)	50	57.5	17	42	49	21	14	17	W $\frac{3}{8}$ ×山16	19	6	8	100	N _l =14有
TE50N8	TE50N8S										M8×1.25	14				
TE50N10	TE50N10S										M10×1.5	14				
TE50N12	TE50N12S										M12×1.75	14				N _l =22有 特注品
TE50N12P1.25	TE50N12SP1.25										M12×1.25	14				
TE50N4	TE50N4S										19	U $\frac{1}{2}$ ×山20				

※品番により、納期が掛かる場合があります。

TE
50N-CR



ネジ式

■ 本 体 ナイロン
■ 車 輪 エラストマー

■ 車 輪 径 50m/m
■ 許容荷重N(Kg) 588(60)



TE50N□-CR



TE50N□S-CR

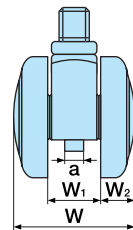
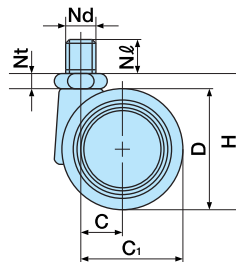
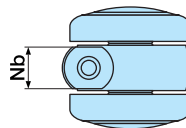

単位:m/m

品 番		許容荷重N (Kg)	D	H	C	C ₁	W	W ₁	W ₂	Nb	Nd	Nℓ	Nt	a	ケース 入数 (ケ)	備考
ストッパーなし	ストッパー付															
TE50N3-CR	TE50N3S-CR	588 (60)	50	57.5	17	42	49	21	14	17	W $\frac{3}{8}$ ×山16	19	6	8	100	Nℓ=14有
TE50N8-CR	TE50N8S-CR										M8×1.25	14				
TE50N10-CR	TE50N10S-CR										M10×1.5	14				
TE50N12-CR	TE50N12S-CR										M12×1.75	14				
TE50N12-CRP1.25	TE50N12S-CRP1.25										M12×1.25	14				
TE50N4-CR	TE50N4S-CR										19	U $\frac{1}{2}$ ×山20				

※品番により、納期が掛かる場合があります。

TEG
50N

ブラウン

ネジ式



■ 本体 ナイロン
■ 車輪 エラストマー

■ 車輪径 50m/m
■ 許容荷重N(Kg) 588(60)



TEG50N□



TEG50N□S

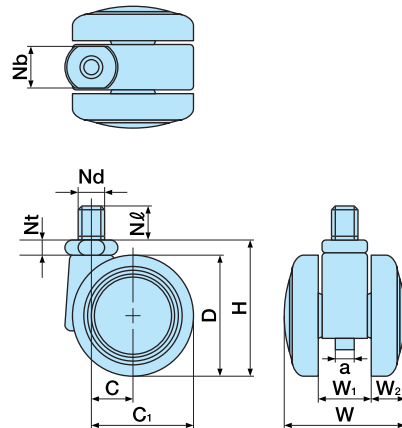

単位:m/m

品番		許容荷重N(Kg)	D	H	C	C ₁	W	W ₁	W ₂	Nb	Nd	Nℓ	Nt	a	ケース入数(ヶ)	備考
ストッパーなし	ストッパー付															
TEG50N3	TEG50N3S	588 (60)	50	57.5	17	42	49	21	14	17	W $\frac{3}{8}$ ×山16	19	6	8	100	Nℓ=14有
TEG50N8	TEG50N8S										M8×1.25	14				
TEG50N10	TEG50N10S										M10×1.5	14				
TEG50N12	TEG50N12S										M12×1.75	14				
TEG50N12P1.25	TEG50N12SP1.25										M12×1.25	14				
TEG50N4	TEG50N4S									19	U $\frac{1}{2}$ ×山20	16				Nℓ=22有 特注品

※品番により、納期が掛かる場合があります。

※色は必ず現物をご確認下さい。