

TE 40JN

ネジ式



■ 本 体	ナイロン	■ 車 輪 径	40m/m
■ 車 輪	エラストマー	■ 許容荷重N(Kg)	392(40)



TE40JN□



TE40JN□S

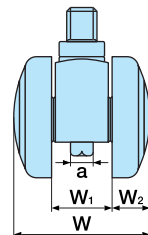
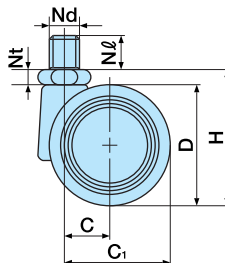
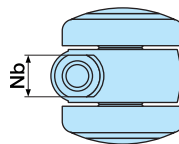

単位:m/m

品 番		許容荷重N (Kg)	D	H	C	C ₁	W	W ₁	W ₂	Nb	Nd	Nℓ	Nt	a	ケース 入数 (ヶ)	備考
ストッパーなし	ストッパー付															
TE40JN2.5	TE40JN2.5S	392 (40)	40	43.5	15	35	44	20	12	14	W $\frac{5}{16}$ ×山18	12	4.5	7	200	
TE40JN3	TE40JN3S										W $\frac{3}{8}$ ×山16					
TE40JN8	TE40JN8S										M8×1.25					
TE40JN10	TE40JN10S										M10×1.5					
TE40JN12	TE40JN12S										M12×1.75					

※品番により、納期が掛かる場合があります。

TE

40JN-CR



ネジ式

■ 本 体 ナイロン
 ■ 車 輪 エラストマー

■ 車 輪 径 40m/m
 ■ 許容荷重N(Kg) 392(40)



TE40JN□-CR



TE40JN□S-CR

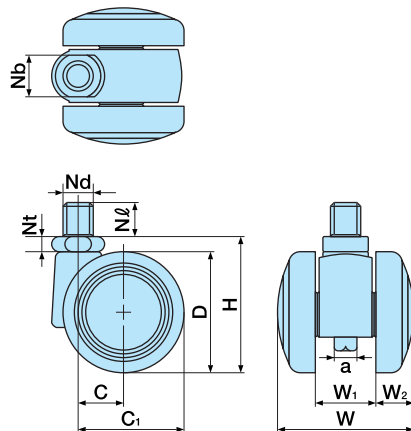

単位:m/m

品 番		許容荷重N (Kg)	D	H	C	C ₁	W	W ₁	W ₂	Nb	Nd	Nℓ	Nt	a	ケース 入数 (ヶ)	備考
ストッパーなし	ストッパー付															
TE40JN2.5-CR	TE40JN2.5S-CR	392 (40)	40	43.5	15	35	44	20	12	14	W $\frac{5}{8}$ ×山18	12	4.5	7	200	
TE40JN3-CR	TE40JN3S-CR										W $\frac{3}{8}$ ×山16					
TE40JN8-CR	TE40JN8S-CR										M8×1.25					
TE40JN10-CR	TE40JN10S-CR										M10×1.5					
TE40JN12-CR	TE40JN12S-CR										M12×1.75					
				45						19		40	6			特注品

※品番により、納期が掛かる場合があります。

TEG
40JN

ブラウン

ネジ式



■ 本体 ナイロン
■ 車輪 エラストマー

■ 車輪径 40m/m
■ 許容荷重N(Kg) 392(40)



TEG40JN□



TEG40JN□S

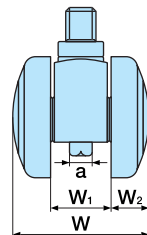
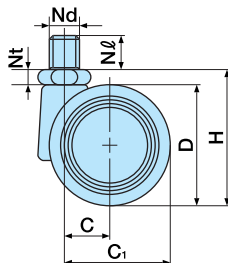
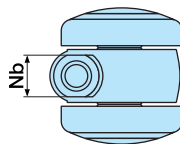

単位:m/m

品番		許容荷重N (Kg)	D	H	C	C ₁	W	W ₁	W ₂	Nb	Nd	Nℓ	Nt	a	ケース 入数 (ヶ)	備考
ストッパーなし	ストッパー付															
TEG40JN2.5	TEG40JN2.5S	392 (40)	40	43.5	15	35	44	20	12	14	W $\frac{7}{16}$ ×山18	12	4.5	7	200	
TEG40JN3	TEG40JN3S										W $\frac{7}{8}$ ×山16					
TEG40JN8	TEG40JN8S										M8×1.25					
TEG40JN10	TEG40JN10S										M10×1.5	19				
TEG40JN12	TEG40JN12S										M12×1.75	40				

※品番により、納期が掛かる場合があります。